

KS1

KABINA ŁAZIENKOWA Z AKRYLU LUB Z
PVC LUB RÓWNOZĘDNE ROZWIĄZANIE

Pomieszczenia łazienek i toalet

Kabina łazienkowa z akrylu lub z pvc lub
równorzędne rozwiązanie

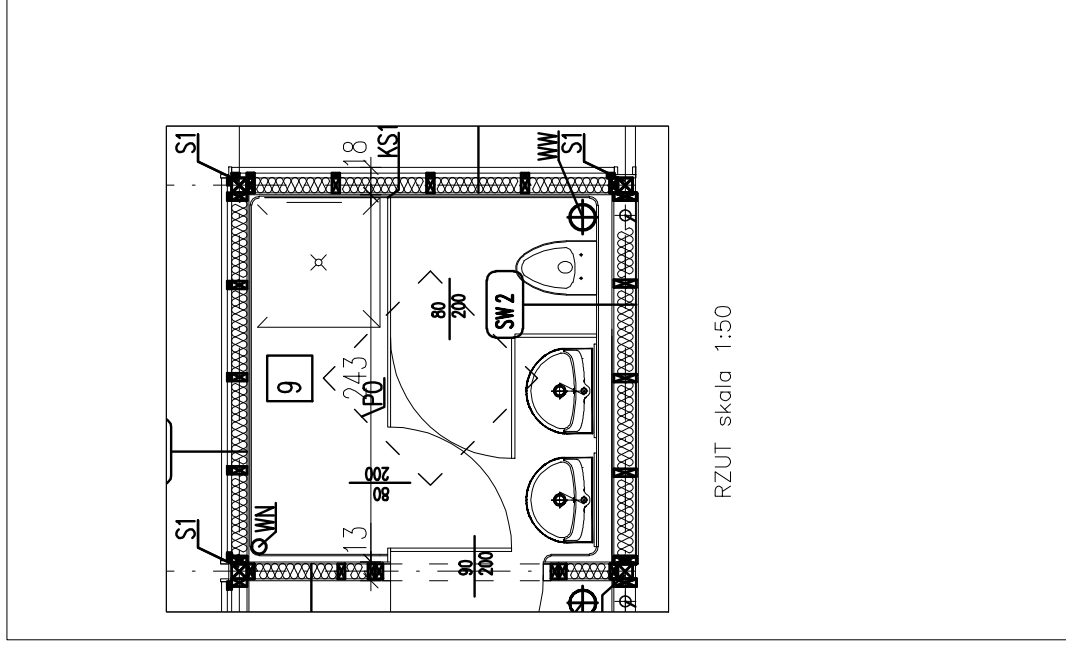

RZUT skala 1:50

KS1	STANDARD+
ILOŚĆ ELEMENTÓW	2

S1 PIONOWE ELEMENTY KONSTRUKCYJNE

Drewniany lub stalowy element konstrukcyjny o wymiarze 10x10 cm

Montowane do paneli podłogowych, lokalizacja w osiach konstrukcyjnych, montaż na systemowe złącza do drewna ze stali ocynkowanej



WIDOK skala 1:50



RZUT skala 1:50

S1	STANDARD+
ILOŚĆ ELEMENTÓW	21

ST1

PANEL STROPOWO DACHOWY

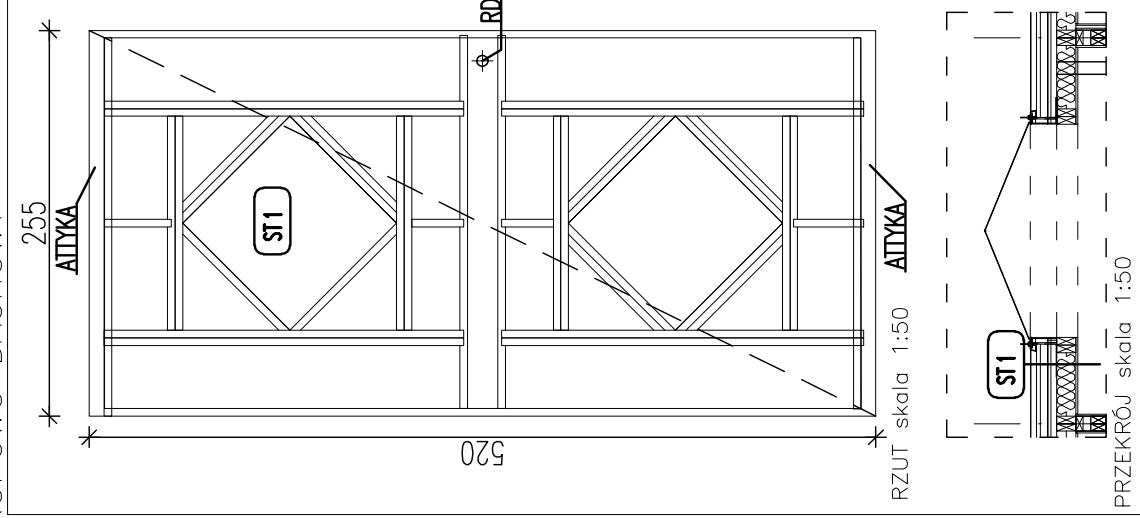

Warstwowy panel stropowo - dachowy, drewniane lub stalowe elementy konstrukcyjne o wymiarze 5x15cm + nadbitki do wyprofilowania spadku 2% Element z dwoma elementami atykowymi o wymiarach 10x15cm

1,80- płyta OSB 3, wytrzymałość główna na zgięcie: os główna 20 N/mm²

10,00- wełna mineralna (λ0,035 W/m²K

obciążenie charakterystyczne ciężarem

własnym 0,40 kN/m³) montowana pomiędzy konstrukcją drewnianą z elementów o wym. 5x15cm

0,002-folia paralizacyjna stabilizowana (opór dyfuzyjny SD 600)

1,20- płyta OSB 3, wytrzymałość główna na zgięcie: os główna 20 N/mm²

ST1	STANDARD+
ILOŚĆ ELEMENTÓW	1

SU1

ELEMENTY FUNDAMENTOWE

Kręgi betonowe \varnothing 60 cm ,
grubość ścianki 10 cm,
wysokość kręgu 60 cm
Wierzech kręgów w poziomie terenu, spód
na głębokości 120 cm (2x60cm)

Dno zalane betonem B15 gr 20cm
Wypełnienie żwirem, frakcja 8-12 mm,
ubitym mechanicznie,
deklowanie betonem B20 gr 15 cm

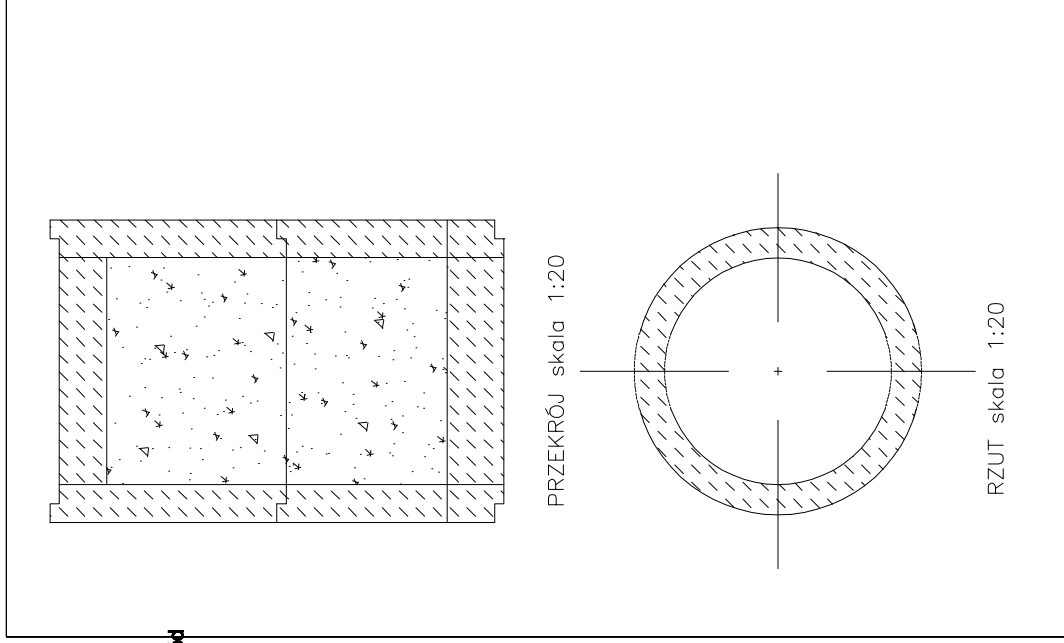

SU1	STANDARD+
ILOŚĆ ELEMENTÓW	14

SW 4D

PANEL ŚCIENNY WEWNĘTRZNY

Warstwowy panel ścienny, drewniane lub stalowe elementy konstrukcyjne o wymiarze 5x10cm, z drzwiami wewnętrznymi

1,20- płyta OSB 3, wytrzymałość główna na zginanie: os główna 20 N/mm²
10,00- wełna mineralna (λ0,035 W/m²K, obciążenie charakterystyczne ciężarem własnym 0,40 kN/m³) montowana pomiędzy konstrukcję drewnianą z elementów o wym. 5x10cm

1,20- płyta OSB 3, wytrzymałość główna na zginanie: os główna 20 N/mm²

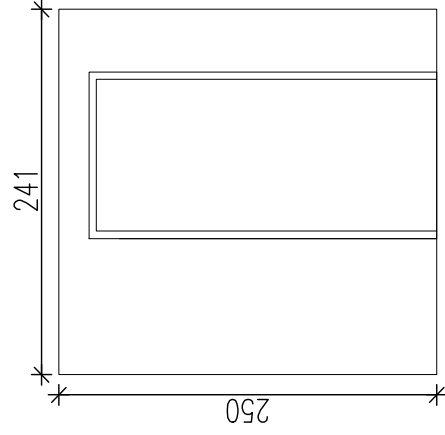

WIDOK 1:50

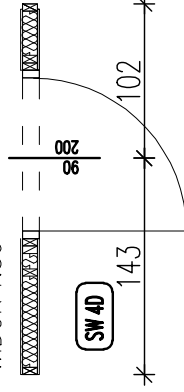

RZUT 1:50

SW 4D	STANDARD+
ILOŚĆ ELEMENTÓW	2

SZ 2D

PANEL ŚCIENNY ZEWNĘTRZNY

Warstwowy panel ścienny, drewniane lub stalowe elementy konstrukcyjne o wymiarze 5x10cm z drzwiami wejściowymi zewnętrznymi w konstrukcji drewnianej

7,00x3,00 / 3,00x5,00 (fazowane) – deski scianowe, zaimpregnowane montowane na wódcznie ocynkowane do podkonstrukcji drewnianej

3,00 – przestrzeń wentylacyjna

0,002-folia wiatro Izolacyjna stabilizowana **10,00- wełna mineralna ($\lambda 0,035$ W/m²K** obciążenie charakterystyczne ciężarem własnym **0,40 kN/m³)** montowana pomiędzy konstrukcję drewnianą z elementów o wym. **5x10cm**

0,002-folia paralizacyjna stabilizowana (opór dyfuzyjny **SD 600**)

1,20- płyta OSB 3, wytrzymałość główna na zginanie: os główna **20 N/mm²**

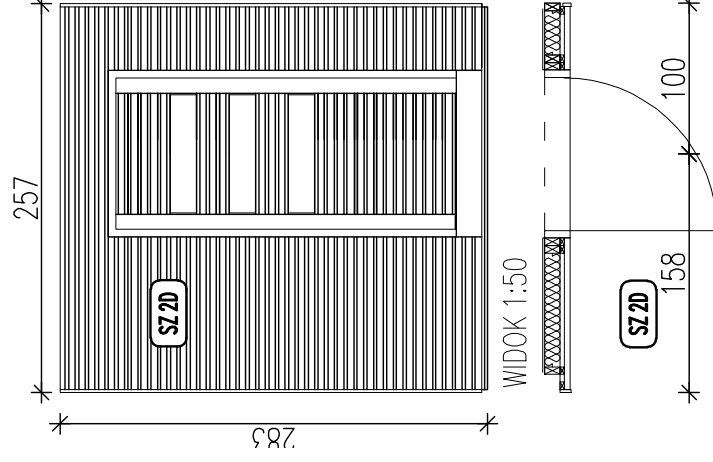

SZ 2D

STANDARD+

ILOŚĆ ELEMENTÓW

3

WW

WENTYLATOR WYCIĄGOWY

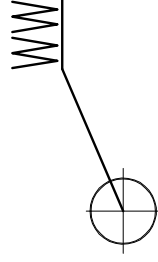

Wentylator wyciągowy o wydajności 70m³/H
moc 40W, oprawy oświetleniowe 3x, włącznik.

RZUT skala 1:20

	STANDARD+
ILOŚĆ ELEMENTÓW	10

KS2

KABINA ŁAZIENKOWA Z AKRYLU LUB Z
PVC LUB RÓWNOZĘDNE ROZWIĄZANIE

Pomieszczenia łazienek i toalet

Kabina łazienkowa z akrylu lub z pvc lub
równorzędne rozwiązanie

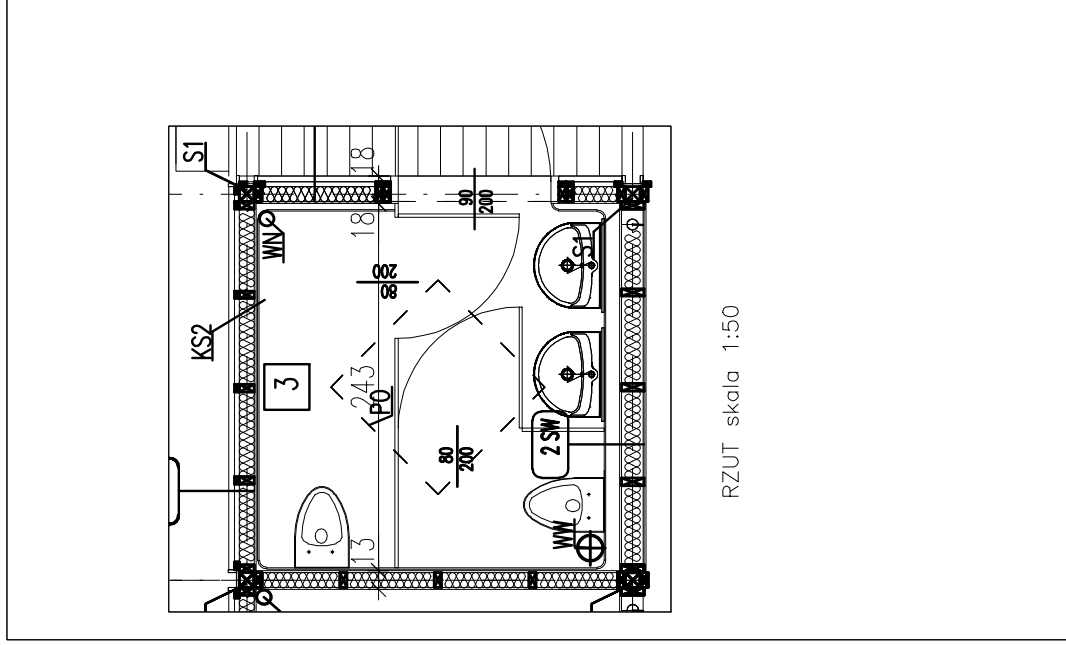

RZUT skala 1:50

KS2	STANDARD+
ILOŚĆ ELEMENTÓW	2

SP1

PANELE PODŁOGOWE

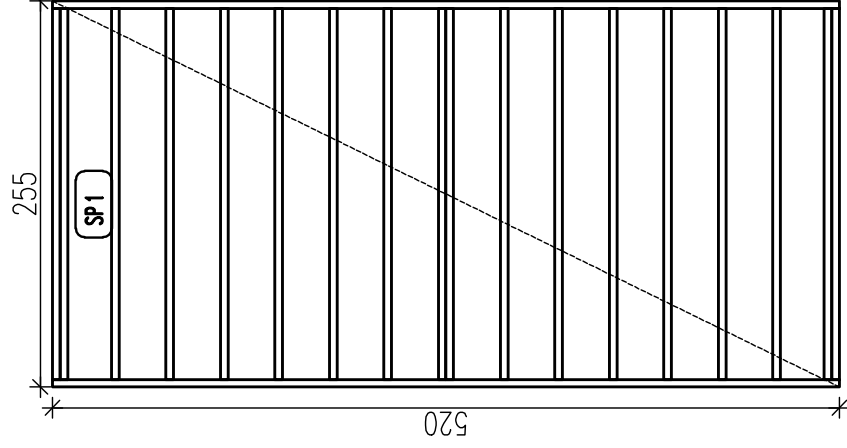

Warstwowy panel podłogowy,
wewnątrz pomieszczeń
(drewniane lub stalowe elementy
konstrukcyjne o wymiarze 5x15 cm)

2,20- płyta OSB4, wytrzymałość główna
na zginanie; oś główna 26 N/mm²
0,002-folia parazolacyjna stabilizowana
(opór dyfuzyjny SD 600)
15,00- wełna mineralna (λ0,035 W/m²K.
obciążenie charakterystyczne ciężarem
własnym 0,40 kN/m³) montowana
pomiędzy konstrukcję drewnianą z
elementów o wym. 5x15cm
0,01- blacha stalowa ocynkowana

RZUT skala 1:50

SP1	STANDARD+
ILOŚĆ ELEMENTÓW	3

ST2

PANEL STROPOWO DACHOWY

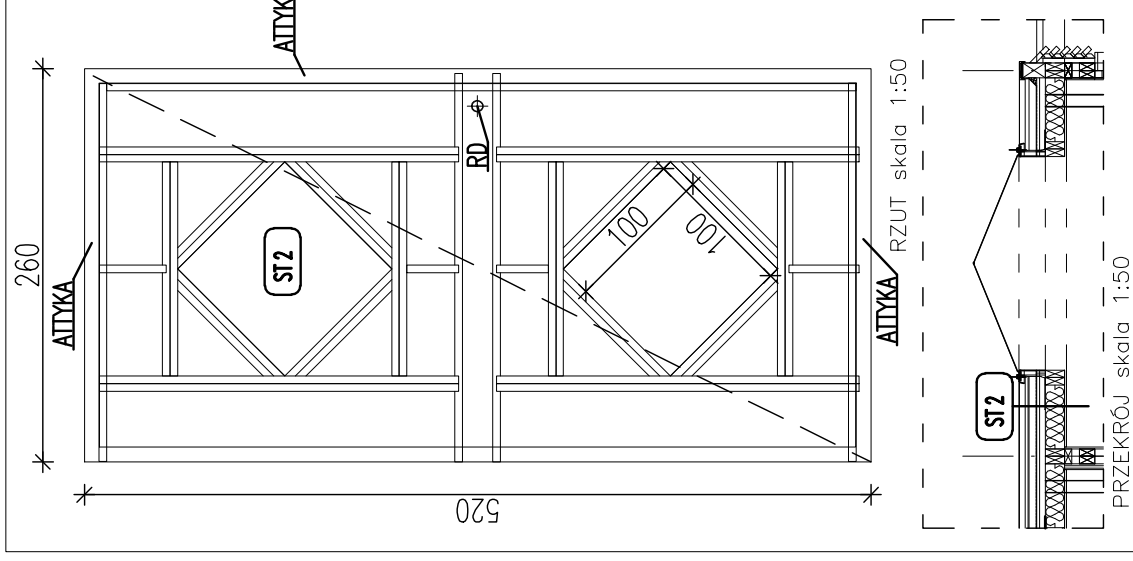

Warstwowy panel stropowo - dachowy, drewniane lub stalowe elementy konstrukcyjne o wymiarze 5x15cm + nadbłki do wyprofilowania spadku 2% Element z trzema elementami attykowymi o wymiarach 10x15cm

1,80- płyta OSB 3, wytrzymałość główna na zginanie; os główna 20 N/mm²
10,00- wełna mineralna (λ0,035 W/m²K obciążenie charakterystyczne ciężarem własnym 0,40 kN/m³) montowana pomiędzy konstrukcję drewnianą z elementami o wym. 5x15cm
0,002-folia paralizacyjna stabilizowana (opór dyfuzyjny SD 600)
1,20- płyta OSB 3, wytrzymałość główna na zginanie; os główna 20 N/mm²

STANDARD+

ST2

ILOŚĆ ELEMENTÓW

2

SU2

ELEMENTY FUNDAMENTOWE

Kregeł betonowe \varnothing 60 cm,
grubość ścianki 10 cm,
wysokość kregu 60 cm
Wierzch kregów w poziomie terenu,
spód na głębokości 120 cm (2x60cm)

Wypełnienie żwirem, frakcja 8-12 mm,
gr warstwy 100 cm
Wypełnienie pospółka, gr warstwy 20 cm
Dno zabezpieczone włókniną z
polipropylenu (warstwa filtracyjna)
-klasa wytrzymałości 1
-przepuszczalność wody ok. 100g/m²
Rura spustowa \varnothing 75 odprowadzająca
wody deszczowe, zagłębiona w warstwie
żwiru w studni chłonnej na głębokość 50
cm, Rura spustowa w strefie przyziemia,
izolowana termicznie rura \varnothing 75
zamknięta w \varnothing 150 - wypełnienie pianka
poliuretanowa

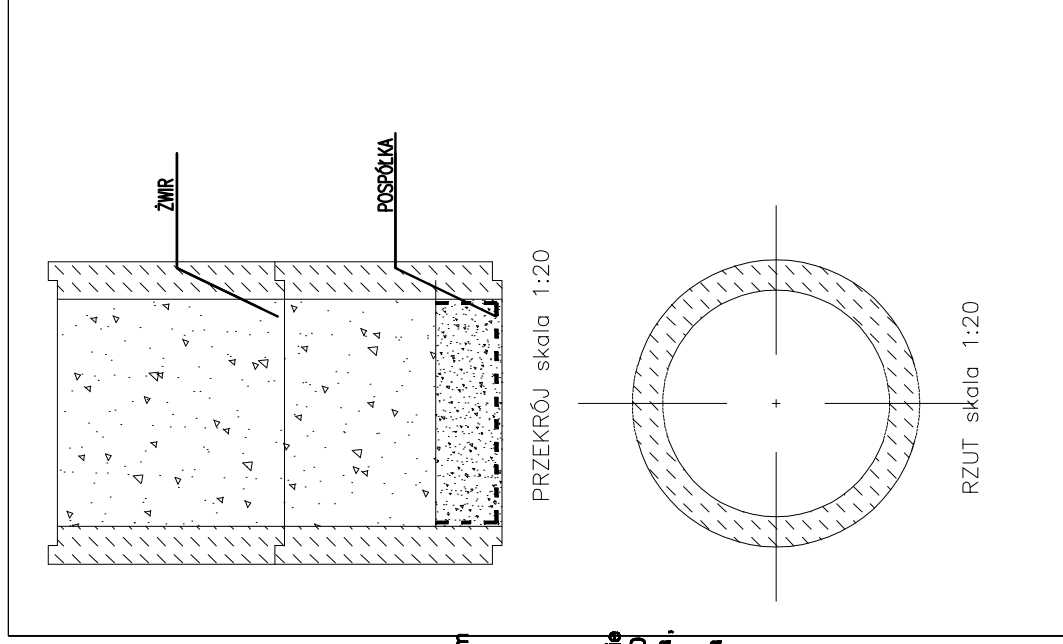

SU2	STANDARD+
ILOŚĆ ELEMENTÓW	5

SZ1

PANEL ŚCIENNY ZEWNĘTRZNY

Warstwowy panel ścienny,
drewniane lub stalowe elementy konstrukcyjne o
wymiarze 5x10cm

**7,00x3,00 / 3,00x5,00 (fazowane) – deski
sosenowe**, zaimpregnowane montowane na
gwoździe ocynkowane do podkonstrukcji drewnianej
3,00 – przestrzeń wentylacyjna
0,002-folia wiatroizolacyjna stabilizowana
10,00- wełna mineralna (λ0,035 W/m2K
obciążenie charakterystyczne ciężarem własnym
0,40 kN/m3) montowana pomiędzy konstrukcję
drewnianą z elementów o wym. 5x10cm
0,002-folia paraizolacyjna stabilizowana
(opór dyfuzyjny SD 600)
1,20- płyta OSB 3, wytrzymałość główna na
zginanie; os główna 20 N/mm2

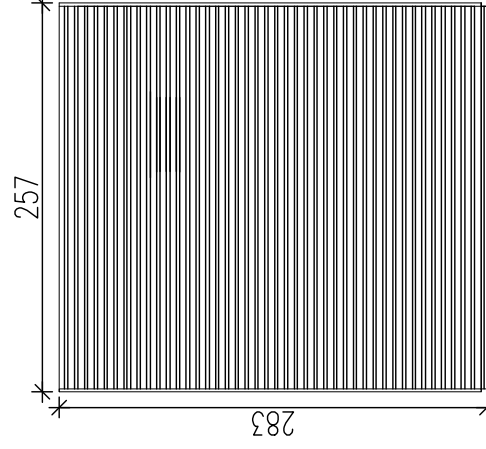

WIDOK skala 1:50

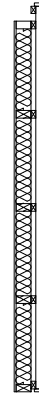

RZUT skala 1:50

SZ1	STANDARD+
ILOŚĆ ELEMENTÓW	5

SZ4

PANEL ŚCIENNY ZEWNĘTRZNY

Warstwowy panel ścienny, drewniane lub stalowe elementy konstrukcyjne o wymiarze 5x10cm

7,00x3,00 / 3,00x5,00 (fazowane) – deski scenowe, zalimpregnowane montowane na gwoździe ocynkowane do podkonstrukcji drewnianej

3,00 – przestrzeń wentylacyjna

0,002-folia wiatroizolacyjna stabilizowana

10,00- wełna mineralna (λ0,035 W/m²K

obciążenie charakterystyczne ciężarem własnym 0,40 kN/m³) montowana pomiędzy konstrukcję drewnianą z elementów o wym.

5x10cm

0,002-folia paralizacyjna stabilizowana (opór dyfuzyjny SD 600)

1,20- płyta OSB 3, wytrzymałość główna na zginanie: os główna 20 N/mm²

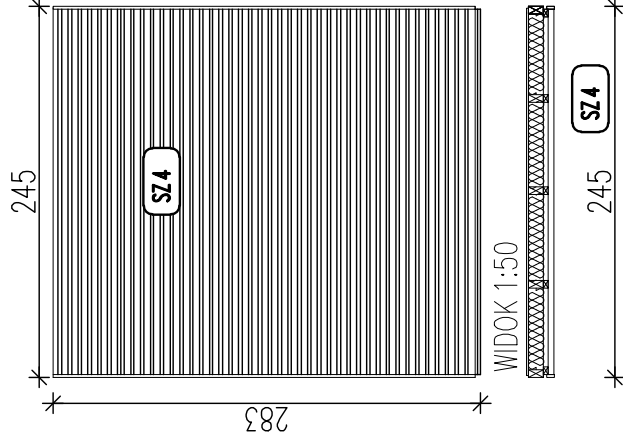

RZUT 1:50

SZ4	STANDARD+
ILOŚĆ ELEMENTÓW	2

P1

PODWALINA ŻELBETOWA
PREFABRYKOWANA

Podwalina żelbetowa prefabrykowana (20x25 cm) Zbrojenie 4x $\varnothing 12$,
strzemiona $\varnothing 6$ co 20cm, beton B20
Podwalina kotwiona do elementów SU1

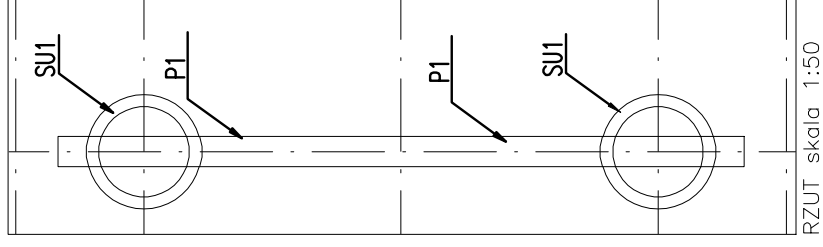

P1	STANDARD+
ILOŚĆ ELEMENTÓW	7

SP2

PANELE PODŁOGOWE

Warstwowy panel podłogowy,
wewnątrz pomieszczeń (drewniane
lub stalowe elementy konstrukcyjne
o wymiarze 5x15 cm)

2,20- płyta OSB4, wytrzymałość główna
na zginanie; oś główna 26 N/mm²
0,002-folia paralizacyjna stabilizowana
(opór dyfuzyjny SD 600)
15,00- wełna mineralna (λ0,035 W/m²K,
obciążenie charakterystyczne ciężarem
własnym 0,40 kN/m³) montowana
pomiędzy konstrukcję drewnianą z
elementów o wym. 5x15cm
0,01- blacha stalowa ocynkowana

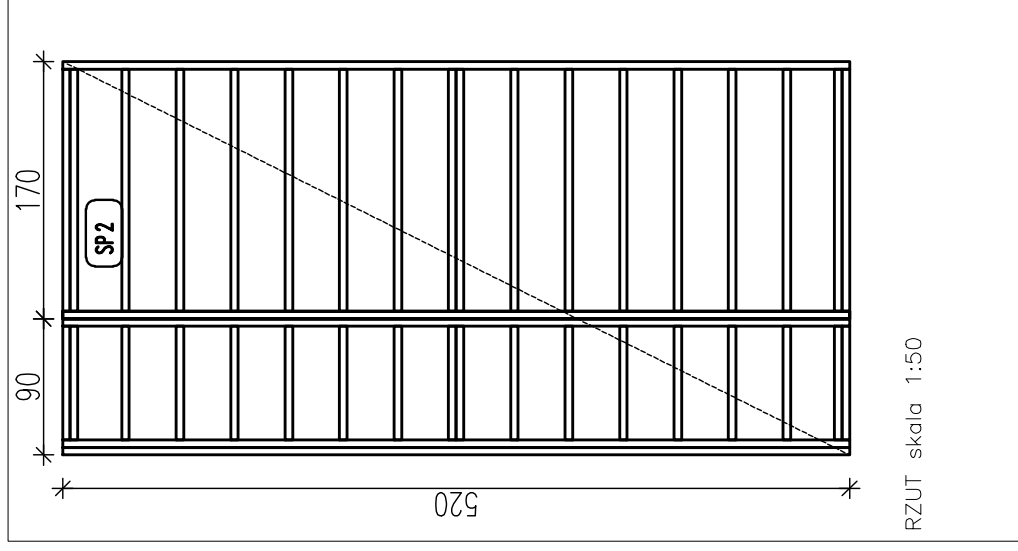

SP2	STANDARD+
ILOŚĆ ELEMENTÓW	2

ST3

PANEL STROPOWO DACHOWY

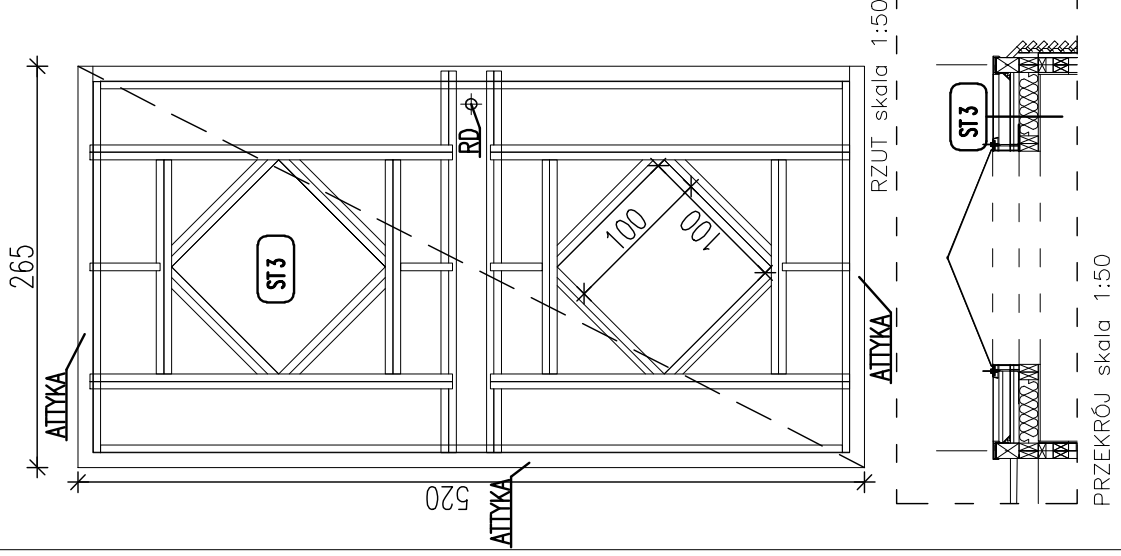

Warstwowy panel stropowo - dachowy, drewniane lub stalowe elementy konstrukcyjne o wymiarze 5x15cm + nadbłki do wyprofilowania spadku 2%
Element z czterema elementami attykowymi o wymiarach 10x15cm

1,80- płyta OSB 3, wytrzymałość główna na zginanie: os główna 20 N/mm²

10,00- wełna mineralna (λ0,035 W/m²K obciążenie charakterystyczne ciężarem własnym 0,40 kN/m³) montowana pomiędzy konstrukcję drewnianą z elementów o wym. 5x15cm

0,002- folia paraizolacyjna stabilizowana (opór dyfuzyjny SD 600)

1,20- płyta OSB 3, wytrzymałość główna na zginanie: os główna 20 N/mm²

ST3	STANDARD+
ILOŚĆ ELEMENTÓW	2

SW 1

PANEL ŚCIENNY WEWNĘTRZNY

Warstwowy panel ścienny,
drewniane lub stalowe elementy
konstrukcyjne o wymiarze 5x10cm

1,20- płyta OSB 3, wytrzymałość główna na zginanie: os główna 20 N/mm²
10,00- wełna mineralna (λ0,035 W/m²K)
obciążenie charakterystyczne ciężarem własnym 0,40 kN/m³) montowana pomiędzy konstrukcję drewnianą z elementów o wym. 5x10cm
1,20- płyta OSB 3, wytrzymałość główna na zginanie: os główna 20 N/mm²

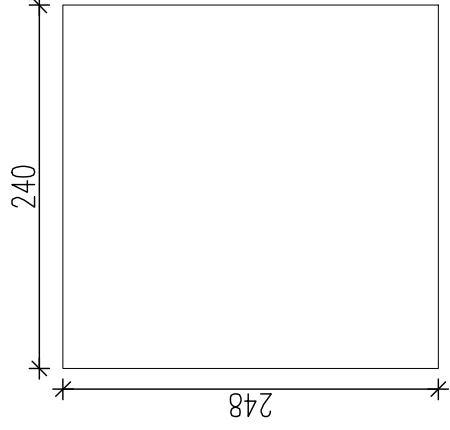

WIDOK skala 1:50

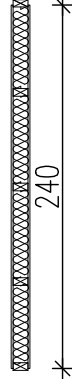

RZUT skala 1:50

SW 1	STANDARD+
ILOŚĆ ELEMENTÓW	2

SZ1D

PANEL ŚCIENNY ZEWNĘTRZNY

Warstwowy panel ścienny, drewniane lub stalowe elementy konstrukcyjne o wymiarze 5x10cm z drzwiami wejściowymi zewnętrznymi w konstrukcji drewnianej

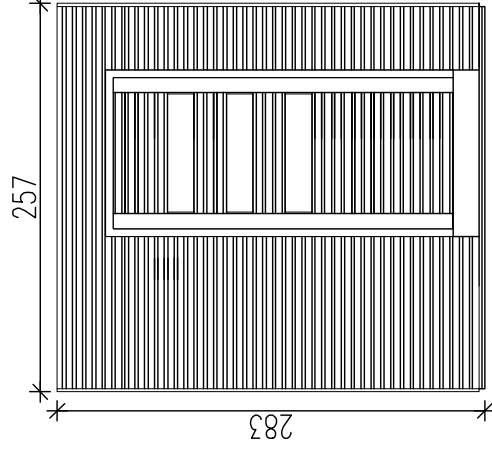

WIDOK skala 1:50

7,00x3,00 / 3,00x5,00 (fazowane) – deski scenowe, zaimpregnowane montowane na gwoździe ocynkowane do podkonstrukcji drewnianej
3,00 – przeszerzeń wentylacyjna
0,002-folia wiatro Izolacyjna stabilizowana
10,00- wełna mineralna (λ0,035 W/m2K obciążenie charakterystyczne ciężarem własnym 0,40 kN/m3) montowana pomiędzy konstrukcją drewnianą z elementów o wym. 5x10cm

0,002-folia paraizolacyjna stabilizowana (opór dyfuzyjny SD 600)
1,20- płyta OSB 3, wytrzymałość główna na zginanie; osł główna 20 N/mm2

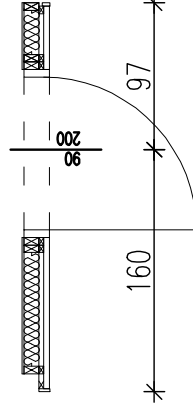

RZUT skala 1:50

SZ1D	STANDARD+
ILOŚĆ ELEMENTÓW	3

WD

WPUSTY DACHOWE

Odrowadzenie wód deszczowych w ścianie za pomocą rur \varnothing 75 podgrzewany kosz przejście w prześwicie między budynkami a ziemią zabezpieczone. Rura odprowadzająca \varnothing 75 ocieplona pianką i obłożona/zamknięta w kolejnej rurze \varnothing 150

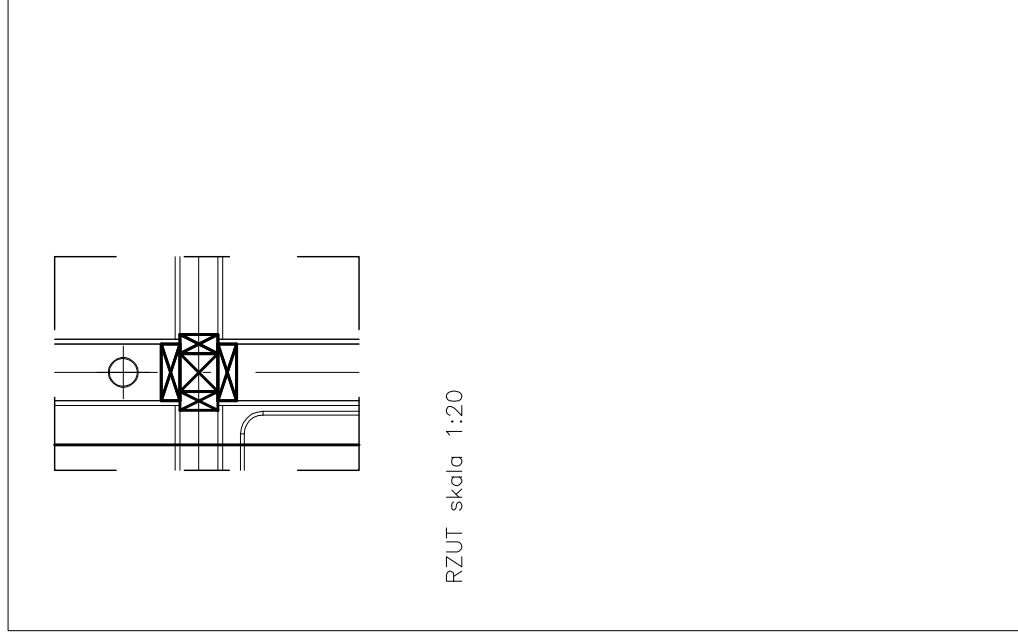

RZUT skala 1:20

WD	STANDARD+
ILOŚĆ ELEMENTÓW	5

P0

ŚWIETLIK DACHOWY

Świetlik piramidowy,
stały lub otwierany

Poliwęgiel komorowy,

Kopuła U_k=1,80 W/m²K

Przenikalność światła c=67%

Podstawa niska laminat

poliestrowo - szklany izolowana
termicznie

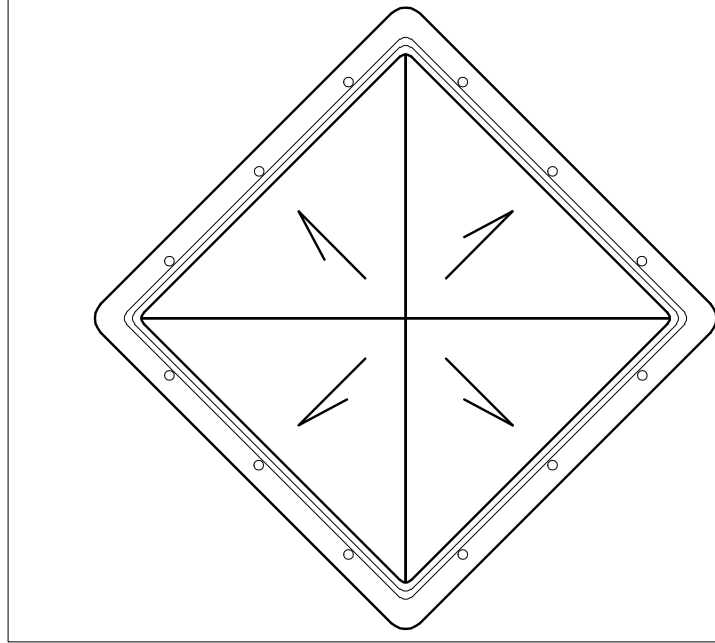

RZUT skala 1:20

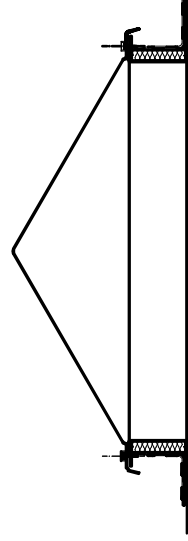

PRZEKRÓJ skala 1:20

P0	STANDARD+
ILOŚĆ ELEMENTÓW	10

SP3

PANELE PODŁOGOWE

Panel podłogowy tarasowy
(drewniane lub stalowe elementy
konstrukcyjne o wymiarze 5x15 cm)
2,10 - deska tarasowa ,

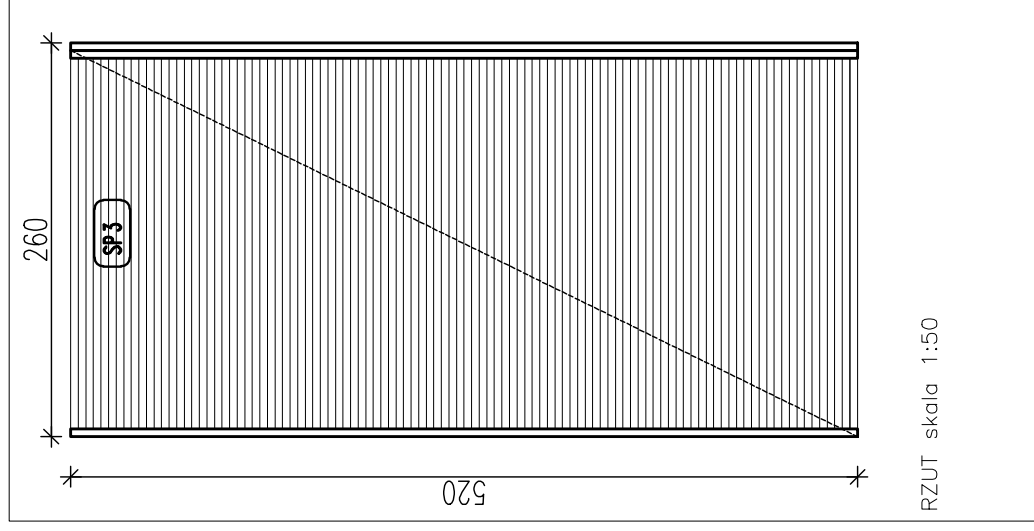

SP3	STANDARD+
ILOŚĆ ELEMENTÓW	1

ST4

PANEL STROPOWO DACHOWY

Panel stropowy- pergola,
dewniane lub stalowe elementy
konstrukcyjne o wymiarze 5x10cm
Zabezpieczone preparatami do drewna

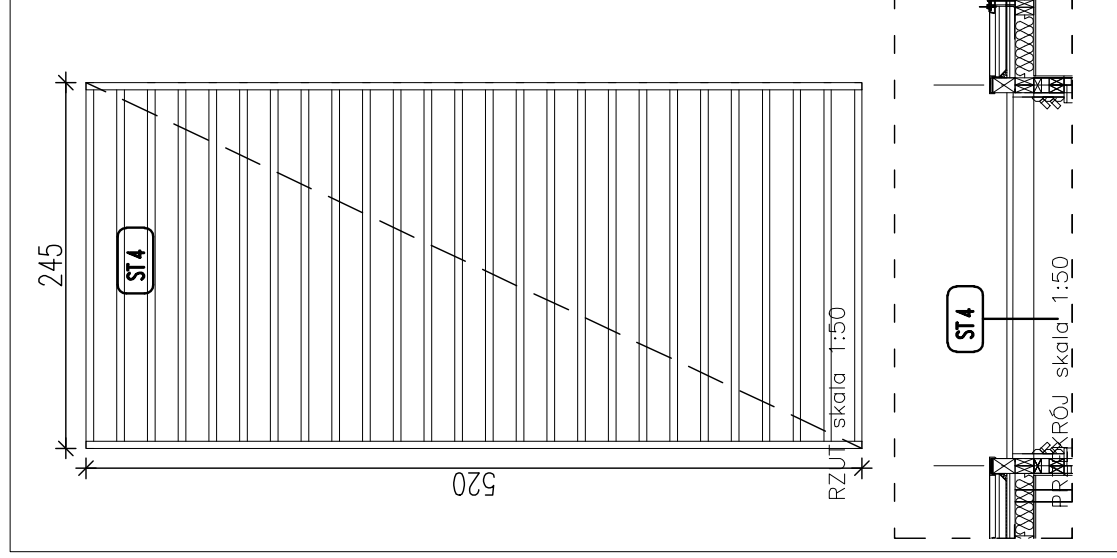

ST4	STANDARD+
ILOŚĆ ELEMENTÓW	1

SW 1D

PANEL ŚCIENNY WEWNĘTRZNY

Warstwowy panel ścienny, drewniane lub stalowe elementy konstrukcyjne o wymiarze 5x10cm, z drzwiami wewnętrznymi

1,20- płyta OSB 3, wytrzymałość główna na zginanie; osł główna 20 N/mm²
10,00- wełna mineralna (λ0,035 W/m²K, obciążenie charakterystyczne ciężarem własnym 0,40 kN/m³) montowana pomiędzy konstrukcję drewnianą z elementów o wym. 5x10cm

1,20- płyta OSB 3, wytrzymałość główna na zginanie; osł główna 20 N/mm²

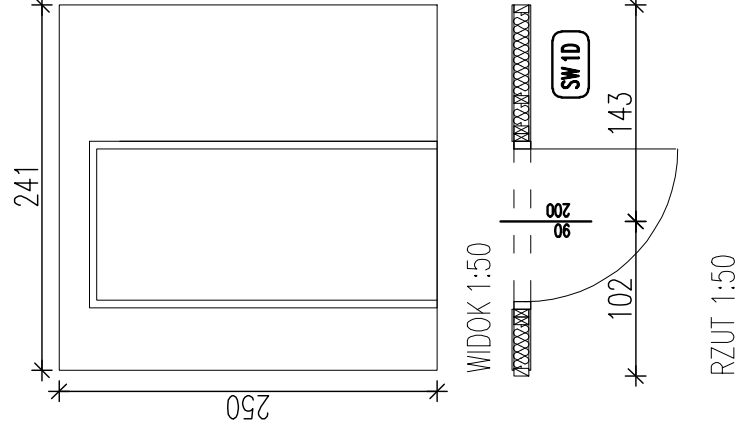

RZUT 1:50

SW 1D	STANDARD+
ILOŚĆ ELEMENTÓW	2

SZ2

PANEL ŚCIENNY ZEWNĘTRZNY

Warstwowy panel ścienny,
drewniane lub stalowe elementy konstrukcyjne o
wymiarze 5x10cm

**7,00x3,00 / 3,00x5,00 (fazowane) – deski
sosenowe**, zalimpregnowane montowane na
gwoździe ocynkowane do podkonstrukcji
drewnianej

3,00 – przestrzeń wentylacyjna

**0,002-folia wiatroizolacyjna stabilizowana
10,00- wełna mineralna ($\lambda 0,035$ W/m²K
obciążenie charakterystyczne ciężarem
własnym 0,40 kN/m³) montowana pomiędzy
konstrukcję drewnianą z elementów o wym.
5x10cm**

**0,002-folia paralizolacyjna stabilizowana
(opór dyfuzyjny SD 600)**

1,20- płyta OSB 3, wytrzymałość główna na
zginanie; osź główna 20 N/mm²

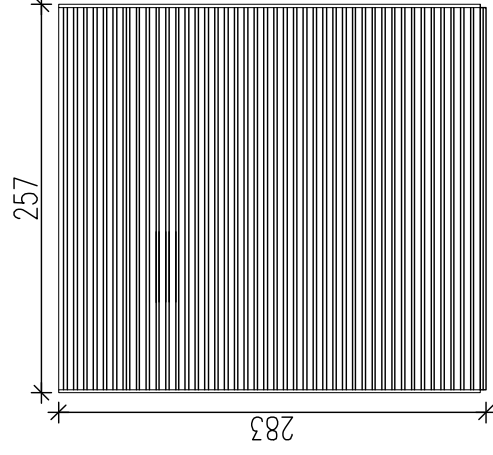

WIDOK skala 1:50

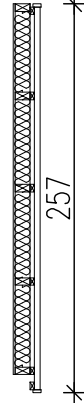

RZUT skala 1:50

SZ2

STANDARD+

ILOŚĆ ELEMENTÓW

5

WN

WENTYLATOR NAWIEWNY

Wentylator nawiewny z nagrzewnicą z filtrem;
4 wymiany/H 70m³, moc wentylatora 40W, moc
grzałki 400W



RZUT skala 1:20

	STANDARD+
ILOŚĆ ELEMENTÓW	10